

[310] MONTERINGSANVISNING: RIGID 55 LOCK ACOUSTIC

Alt gulvbelegg og veggkledning må kontrolleres før installasjon for å avdekke synlige feil. Hvis det finnes synlige feil, må du varsle GERFLOR. Installasjonen må ikke påbegynnes før det er innhentet godkjenning.

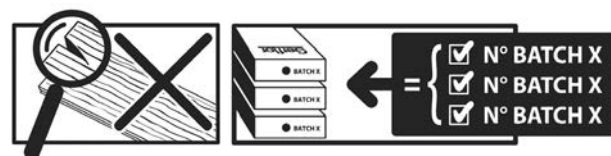

1. BRUKSOMRÅDER

MATERIALER	RIGID 55 LOCK
PRODUKTETS OPPBYGGING	5 mm, inkludert 0,55 mm av slitesjikt + 1 mm IXPE underlag Som fliser eller planker
EUROPEISK STANDARD	CEN: 33-42 CEN: 23-31
STATISK BELASTNING	≤ 200 kg/belastning og ≤ 30 kg/cm ²
BRUKSOMRÅDE	Private hjem, kontorer og mindre butikker. Overnattingssteder (hotellrom). Enkeltstående cellekontorer.

UNDERGULV

TILLATT

FLISLAGT UNDERLAG	Det må ikke være ujevnheter (maksimalt avvik 1 mm høydesprang), og fugene må ikke være bredere enn 6 mm. Ellers må hele underlaget fylles med fugemasse eller avrettingsmasse, slik at fugene ikke er synlige.
BETONGGULV, MALT BETONG, AVRETTINGSBETONG, FLYTENDE SEMENTAVRETTINGSMASSE	Bruk eventuelt avrettingsmasse for å fjerne ujevnheter i overflaten. Slip og fjern støv med støvsuger.
PVC-FLISER OG KOMPakte RULLER	Hvis kravene til underlaget er oppfylt og mer enn 90 % av rommets overflate er i god stand, fjerner man ødelagte fliser, sparkler med avrettingsmasse og monterer plankene/flisene etter at undergulvet har tørket. Alternativt må hele gulvet tas opp og underlaget klargjøres fra bunnen av.
PVC-GULVBELEGG PÅ RULL, OG STØYDEMPENDE FLISER	KUN I PRIVATE HJEM (områder med lite trafikk CEN: 23-31-klassifisert): Hvis kravene til underlaget er oppfylt og mer enn 90 % av rommets overflate er i god stand, fjerner man ødelagte fliser eller belegg, sparkler med avrettingsmasse og legger plankene/flisene etter at undergulvet har tørket. Alternativt må hele gulvet tas opp og underlaget klargjøres fra bunnen av.
GULVPLATER (skrudd til bjelkelag)	Egnet.
LIMT PARKETT	Egnet (kontroller at det ikke finnes mulighet til fukt fra underlaget)
PARKETT SOM ER SPIKRET I LEKTER, MED AVSTAND SOM IKKE OVERSTIGER c/c 30 cm.	Egnet
FLYTENDE PARKETT, FLYTENDE SPONPLATER	Ikke egnet (bør fjernes)
LAMINAT	Ikke egnet (bør fjernes)
OSB-PLATE	Ikke egnet.
GULVVARME	
VANNBÅREN GULVVARME VED MAKS. 28°	Egnet (maks temperatur 28°C)
ELEKTRISK GULVVARME BESTEMMELSENE KREVER ≤ 0.15 m ² x ° Kelvin / Watt	Egnet (maks 28°C og unngå raske temperaturendringer).
REVERSIBEL VANNBÅREN GULVVARME	Egnet

[310] MONTERINGSANVISNING: RIGID 55 LOCK ACOUSTIC

MÅ IKKE MONTERES DIREKTE PÅ FØLGENDE UNDERLAG	
TREUNDERLAG IKKE TILLATT	Flytende sponplater, flytende parkett, OSB-plater og myke belegg.
LAMINATGULV	Må fjernes. Klargjør underlaget fra bunnen av.
UNDERGULV	Alle myke underlag må fjernes.
TEKSTILGULV (TEPPE)	Ikke egnet. Må fjernes, og deretter må underlaget forberedes på nytt.
VERANDA	Ikke egnet.

Vennligst kontakt oss vedr underlaget som ikke er med i denne listen.

VILKÅR FOR MONTERING	ROMMETS TEMPERATUR SKAL VED MONTERING VÆRE MELLOM 10 OG 30 °C.
<p>Maks. 60 °C ✓ Maks. 10 °C ✓</p>	Etter montering skal temperaturen være mellom 10 og 60 °C
<p>> 60 °C > 140 °F</p>	Det kan oppstå bevegelse i gulvet ved rask endring i gulvtemperaturen som følge av direkte sollys.
	Vi anbefaler begrensning av direkte sollys ved hjelp av persienner eller egnet beskyttelse. Dette gjelder også andre varmekilder som varmepumper osv.

2. KLARGJØRING AV UNDERGULV

2.1. KRAV TIL UNDERGULV



Undergulvet skall være plant, rent, tørt og uten svikt.

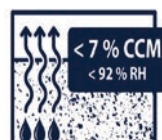

Fuktinnholdet må ikke overstige 90 % RF
Målt i henhold til krav i NS 3420.

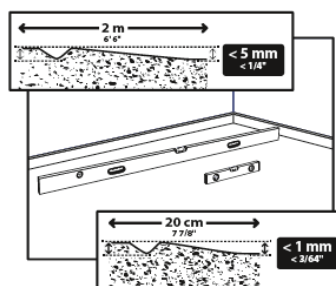

- Gulvet må være plant og innenfor < 5 mm målt med 2-meterslinjal.
- Gulvet må ikke ha ujevnheter > 1 mm / 20 cm. Dette begrense også støy når man går på gulvet.
- Underlaget må være plant og støvfritt.

2.1.1 Flislagt underlag

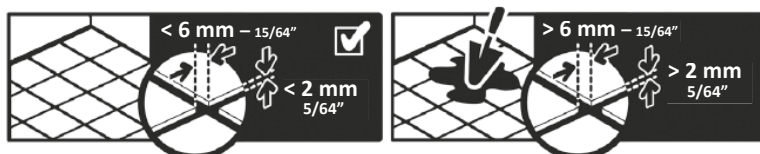

- Fugene må ikke være bredere enn > 6 mm, og ikke dypere en 2mm. Ved avvik over dette må skjøtene sparkles.

[310] MONTERINGSANVISNING: RIGID 55 LOCK ACOUSTIC

2.2. FORBEREDENDE ARBEID PÅ NYE BETONGUNDERGULV

Undergulvet skal kontrolleres nøye og alt smuss og forurensninger fjernes

- **Sparkling av sprekker:** Sprekker må sparkles dersom de er > 1 mm.

- **Punktutbedring:** Flekksparkling med egnet sparkel.

- **Dilatasjonsfuger/ekspansjonskjøter:**

– Gulvet må ikke ligge uten å deles over ekspansjonskjøter, og det finnes egnede lister for dette.

3. MONTERING

3.1. VILKÅR FOR MONTERING

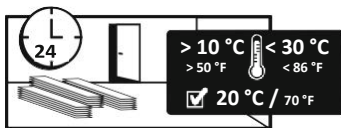

Romtemperaturen må være mellom 10 og 30 °C ved montering, helst 20 °C.

Plankene/flisene må lagres i rommet der de skal legges i minst 24 timer før montering.

Bland planker/fliser fra flere esker fra samme serie for å unngå store fargeforskjeller.

3.2. PLAN

Med mindre annet er angitt i markedsspesifikke dokumenter, skal planker/fliser monteres etter disse prinsippene:

- Hvert rom må vurderes for seg.
- Plankene/flisene som brukes i et rom, må være fra samme parti.
- **Entreprenøren må være påpasselig med at monteringen for planker/fliser oppfyller følgende krav:**
- Plankene/flisene bør legges rett mot yttervegg fra hovedvinduet i lysretningen eller i lengderetningen.
- I korridorer må plankene/flisene legges i trafikkretningen.
- Plankene/flisene må legges slik at plankenes/flisenes bredde er større enn en halv planke/flis.
- Bredden på plankene/flisene bør være lik på begge sider.
- I enden av radene må lengden på plankene/flisene være > 25 cm.
- Planker må forskyves med minst 25 cm, ideelt 1/3 av planken. Fliser kan forskyves med en halv flis (forbant).

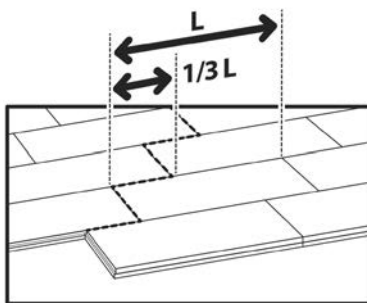

3.3. MERKING AV MIDTLINJEN

- Begynn å bestemme fra hvilken vegg man skal starte. Har ingen vegger rette vinkler bestemmes en retning og man går ut fra det.
- Mål rommets bredde og del den på bredden av en planke/flis. Rund resultatet oppover til nærmeste enhet.
- Blir planke/flis mindre enn en halv planke/flis mot vegg forskyves midtlinjen en halv bredde. Dette vil gi en planke/flis som er større enn en halv planke/flis mot vegg.

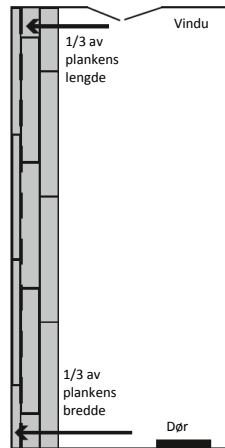

3.4. KANTER

I vanlige rom skal kantklaringen være minimum 8 mm. Beregn ca. 1 mm / pr. 1 m opptil 15 m. Spalten må dekkes med lister og det må beregnes svelling/krymping som dekkes av list.

- Begynn med å legge plankene i øvre høyre hjørne av rommet.
- Beveg deg bakover mens du legger plankene med noten vendt mot deg.

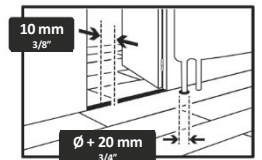
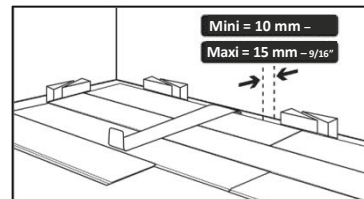

Notsporet skal vende mot deg og til venstre når du begynner til høyre i rommet.

3.5. MONTERING

Det er to mulige metoder:

Metode 1:

- Forskyv hver rad med en tredels plankelengde.
- Unngå små biter på slutten av radene (< 10 cm).

Metode 2:

- Legging med «fallende lengder». Start den andre raden med avkappet fra foregående rad.
- Planker må forskyves med minst 25 cm.

3.5.1. Maksimal størrelse, flate og ekspansjon

Ifølge det totale overflatearealet og formen, kan man vurdere å tillate større ekspansjon rundt kantene i følgende tilfeller:

- Når den totale lengden på arealet som skal installeres, overstiger 15 m.
- Når bredden på arealet som skal installeres, overstiger 10 m.

Monter aldri fast innredning som kjøkken eller tilsvarende på gulvet.

[310] MONTERINGSANVISNING: RIGID 55 LOCK ACOUSTIC

Ved dørkarmen og terskler:

- Ved døråpninger og dørkarmen.
- Der det er fast inventar, for eksempel søyler eller rør.
- Ved alle punkter der det er utvidelses- og ekspansjonsskjøter i eksisterende undergulv.

3.5.2. Kutting (fremgangsmåte, verktøy osv.)

- Kantene kuttet med sag.
- La aldri noten/fjær være igjen på kantplankene/flisene.

3.5.3. Monter sammen flisene/plankene (fremgangsmåte, verktøy osv.)

- Påse at det ikke finnes skadde kanter eller smuss i noten.
- Vinkle bordet/flisen og plasser den i sporet og legg den varsomt ned.
- Ved etterfølgende rader løftes kortsiden i første bord varsomt opp mens man samtidig legger ned bordets langside. For å gjøre dette lettere kan det benytte en kile. Flytt så kilen til neste bord for gjentakelse.

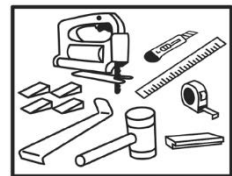
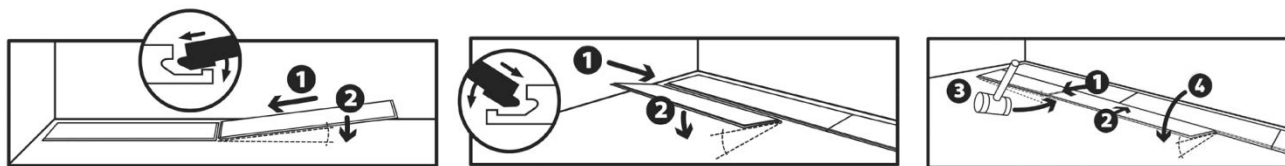

Verktøy som trengs:
Sag – Kniv - meterstokk – metall linjal – slagjern –
klubbe med sand – kiler og avstandskiler

4. TILBEHØR

4.1. GULVLISTER

Hvis gulvet legges før fotlistene settes opp, anbefaler GERFLOR Vynaflex fotlister eller Gerflor Decor Skirting til å avslutte overgangen mellom gulv og vegg. Plasser fotlistene, og påse at de ikke trykker for mye på plankene/flisene (for å gi rom for ekspansjon). Hvis fotlistene allerede er satt opp, anbefaler GERFLOR at det monteres en feielist på listene som avslutning for å dekke åpningen mellom gulv og vegg.

4.2. EKSPANSJONSSKJØTER I UNDERGULV

- Fluktende skjøter: ROMUS profil CJ 20-5 eller tilsvarende kan være egnet.
- Fuger med overlapp-profil: Profilen monteres på gulvet og festes bare på den ene siden.

4.3. AVSLUTTENDE PROFILER

Bruk en 5–6 mm aluminiums terskel (0505)

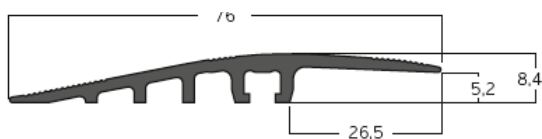

3 m lang profil med 9 x 4,3 mm borede hull.

Senteravstanden mellom hullene er 313 mm.

Det første hullet er 90 mm fra enden. Hullene må avgrates etter boring.

TFZ 4 x 50 mm skrue og 6 x 30 mm plugg for RMP4 / 5, 6, 12,5 og 15 mm

TFZ-skrue, diameter 4 mm og lengde 50 mm

Plugg, diameter 6 mm og lengde 30 mm

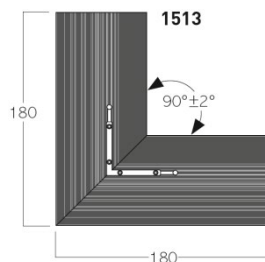
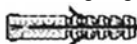
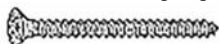

Hjørneprofil

Ant. i pakken: 4
Leveres med åtte skruer,
åtte plugg og åtte koblinger
Mål: 180 x 180 mm

■ 4.4. OVERGANG TIL TILSTØTENDE ROM

For å forbinde samme to rom med RIGID 55 LOCK planker/fliser anbefaler GERFLOR at man bruker en terskelprofil med skjulte fester som dekker kantene som ble liggende åpent da gulvet ble lagt. Terskelen kan være av tre eller metall. Produsenter som DINAC og ROMUS tilbyr forskjellige terskler.

5. FØRSTE GANGS BRUK

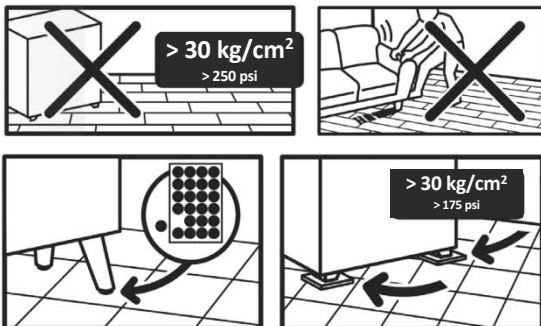

Gulvet kan brukes så snart det er lagt. Ta forholdsregler før det settes inn tunge møbler og stoler med hjul (knotter eller beskyttelsesplater). Ikke bruk møbler med gummiføtter (de kan sette svarte flekker).

- Sørg for beskyttelses knotter på bord og stolbein, og at hjul og lignende er egnet for fleksibelt gulvbelegg (PVC, linoleum).
- Vi anbefaler beskyttelse uten mønster, og hvor overflaten er i full kontakt med gulvbelegget (ingen konisk beskyttelse).
- Påse at kontormøbler har hjul av type H, som er i samsvar med EN 12529.

6. GENERELT VEDLIKEHOLD



Vedlikeholdsanvisning for RIGID 55 LOCK er tilgjengelig på www.gerflor.com